



Tak było: brązowo-beżowe kafelki, umywalka, dwa staroświeckie kinkiety i dużo sosnowego drewna. Nie ma wątpliwości – ta łazienka aż się prosi o remont i nowoczesny wystrój!

Fot. Fischer, produkcja, jałag; stylizacja U. Nitrgens; rys. Sraszburger

ŁAZIENKA

jak nowa

Remont łazienki nie musi wiązać się z brudem, gruzem i tumanami kurzu. Pokazujemy, jak gruntownie ją odnowić bez robienia wielkiego bałaganu. Przekonacie się, jakie to proste!

Czas odnowić łazienkę? Myśl o placu budowy, w który na tygodnie zmienia się mieszkanie, napawa przerażeniem? Tak było kiedyś – teraz solidny remont łazienki można zrobić niewielkim wysiłkiem oraz kosztem, ograniczając kurz i brud w mieszkaniu do minimum. Tajemnica sukcesu polega na tym, że zamiast z trudem skuwać stare płytki, naklejamy na nie nową warstwę glazury lub tylko malujemy je specjalnym lakierem. Wszystko to pokażemy krok po kroku w naszej przykładowej łazience: zaczynając od przygotowania ścian, które mają być pokryte nową warstwą glazury, poprzez technikę przyklejania płytek, aż po rady odnośnie właściwego doboru materiałów.

Poza tym z fornirowanej płyty stolarskiej wykonamy nowoczesny panel lustra ze zintegrowanym oświetleniem oraz zamontujemy na nim umywalkę. Chcemy jednak przestrzec przed samodzielnym podłączaniem sprzętów do instalacji wodociągowej. Tę czynność lepiej powierzyć hydraulikowi, ponieważ błędy przy podłączaniu mogą mieć opłakane skutki. Wszystkim innym pracom na pewno podola przeciętny majsterkowicz.

Nowe płytki

Jak przy wszystkich zadaniach realizowanych przez majsterkowiczów samodzielnie, podstawą sukcesu jest dobre przygotowanie. Trzeba zatem zapoznać się z poniższymi radami i dobrze zaplanować kolejne etapy pracy.

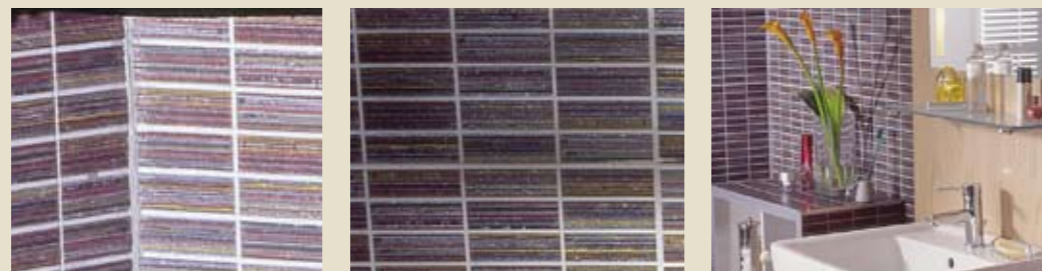

■ Przed zakupem glazury należy dokładnie zmierzyć powierzchnię ścian i dodać do niej około 5% na ścinki. Warto też kupić co najmniej 1 m² płytek więcej, jako rezerwę na późniejsze poprawki.

■ Jeśli płytki mają być układane na ścianach z wieloma załamaniami lub gdy wybrane płytki są bardzo twarde, wskazane będzie kupienie mechanicznej piły do glazury.

■ Przed odłączeniem elastycznych wężyków od zaworów należy zakręcić zawór główny zamykający dopływ wody.

Użyte przez nas płytki mozaikowe firmy Steuler (deseń „Mosaic” nr 71001) mają wymiary 30 x 30 cm.

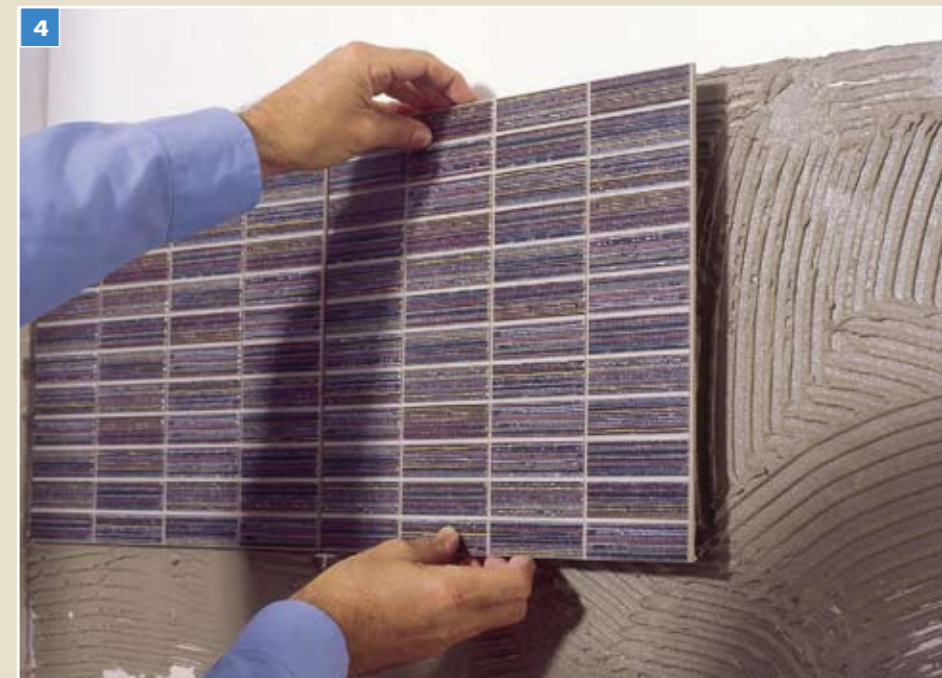
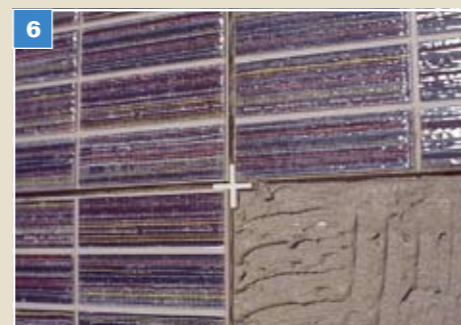

Właściwe materiały

Nie każdy klej do glazury będzie dla nas odpowiedni! Przy zakupie trzeba sprawdzić, do jakiego rodzaju płytek jest on przeznaczony (informacja jest podana na opakowaniu). Ponieważ zdecydowaliśmy się na duże i dość ciężkie płytki, powinniśmy zastosować klej elastyczny o wysokich parametrach (np. Ceresit CM17 SuperFlex firmy Henkel Polska lub Sopro No. 1).

Do wykonywania elastycznych spoin przy umywalce i w narożnikach pomieszczenia (fuga dylatacyjna) polecamy zapobiegający rozwojowi bakterii i pleśni silikon Sopro Sanitar oraz specjalną, odporną na wilgoć i zabrudzenia masę spoinującą Sopro Saphir® 5.

Staranne przygotowanie
Należy zdjąć ze ścian wszelkie ozdoby, odłączyć lampy (uwaga: wykręcić bezpieczniki!), zabezpieczyć przewody kostkami. Następnie zakręcić główny zawór wody, odkręcić syfon, elastyczne wężyki i zaworki odcinające. Na koniec dokładnie oczyścić glazurę.

- 4, 5.** W pierwszej kolejności należy położyć górny rząd płytek, przy każdej kolejnej trzeba sprawdzać, czy została precyzyjnie wypoziomowana.
- 6.** Specjalne plastikowe krzyżki (dostępne w różnych rozmiarach) ułatwiają układanie glazury, ponieważ zapewniają równe szczeliny między płytkami.
- 7.** Ułożenie płytek tuż przy podłodze wymaga przycięcia ich na odpowiedni wymiar. Nieocenioną pomocą będzie piła do glazury – kupiona albo wypożyczona.
- 8, 9.** Otwory, np. na przyłącza wodne, wycina się za pomocą piłki kabłkowej i specjalnego drutu do cięcia glazury.
- 10.** Masę spoinującą наносimy gumową szpachelką.
- 11.** Gdy masa zaczyna wysychać, jej nadmiar zdejmujemy wilgotną gąbką.
- 12.** Następnie miękką szmatką polerujemy powierzchnię płytek.
- 13.** Szczeliny dylatacyjne między płytkami w narożnikach i na styku z umywalką trzeba uszczelnić silikonem sanitarnym.

Nowy kolor

Stare płytki można łatwo i tanio pomalować. Jeśli renowację przeprowadzi się prawidłowo, będą wyglądać jak nowe. Kto potrafi posługiwać się pędzlem i wałkiem malarskim, poradzi sobie z tym zadaniem bez większego trudu. Także w tym przypadku decydującą rolę odgrywa właściwe przygotowanie. Bardzo ważne jest staranne oczyszczenie płytek przed malowaniem – przede wszystkim tych miejsc, które mogą być zabrudzone mydłem lub szampodem. Płytki trzeba dokładnie wyszorować dostępnymi środkami czyszczącymi, a na koniec usunąć także resztki środków czyszczących i wapienny osad po plamach wody.

Gdy mamy to za sobą, demontujemy wyłączniki i gniazdzka, odkręcamy osłony maskujące podłączenia armatury, wykręcamy wkręty i haki. Wszelkie rysy i dziury muszą być starannie zaszpachlowane, a po zaschnięciu dokładnie oszlifowane. Elastyczne wypełnienia szczelin należy wyciąć i wyskrobać, a jeśli zastosowano silikon, jego resztki usunąć specjalnym rozpuszczalnikiem do silikonu. Jeśli na płytkach zostaną jakiegokolwiek resztki silikonu, farba ich nie pokryje.



Na jeden kolor

1. Glazurę starannie oczyszczamy.
2. Spoiny i krawędzie płytek malujemy pędzlem.
3. Piankowym wałkiem nakładamy na powierzchnię cienkie i równomierne warstwy farby, jedna przy drugiej.



Fugi w innym kolorze

Jeśli chcemy pomalować tylko płytki, a fugi pozostawić w dotychczasowym kolorze (np. białe), musimy malować niezwykle precyzyjnie tuż przy spoinach, wzdłuż ich krawędzi.

Właściwe materiały

TRZECH PRODUCENTÓW trzy sposoby postępowania

■ Lakier do glazury firmy Glasurit jest syntetycznym lakierem jednoskładnikowym. Wykonuje się nim zarówno gruntowanie, jak i malowanie końcowe. Zaczynamy od nałożenia na płytki cienkiej warstwy lakieru, po wyschnięciu delikatnie szlifujemy go papierem ściernym o granulacji od 280 do 320 i powtórnie malujemy wałkiem. Dostępny w pięciu kolorach, koszt renowacji ok. 30 zł/m².

■ Odnawianie i malowanie glazury systemem firmy Flügger odbywa się w kilku etapach. Stare płytki ceramiczne trzeba umyć i odtłuścić środkiem myjąco-czyszczącym Flügger 37, splukać je wodą oraz pomalować zwiększając przyczepność farbą gruntującą Flügger Alflex. Zagruntowaną powierzchnię płytek trzeba pomalować dwukrotnie mocną farbą akrylową Dekso-plast 5 (matowa) lub Dekso-plast 25 (półmatowa) w wybranym kolorze. Koszt renowacji ok. 16 zł/m².

■ Nieco prostsze jest malowanie dwuskładnikową farbą Colorama francuskiej firmy Cami. Jest to specjalna farba-polewa ceramiczna, służąca do dekoracji i renowacji glazury, terakoty oraz urządzeń sanitarnych. Przed malowaniem trzeba starannie oczyścić powierzchnię glazury zwykłymi środkami czyszczącymi, a następnie dołączonym do zestawu specjalnym środkiem do czyszczenia powierzchni przed nakładaniem polewy ceramicznej. Gdy podłoże jest już idealnie czyste i suche, mieszamy oba składniki farby i malujemy przygotowaną powierzchnię. Po wymieszaniu składników mamy na pomalowanie i ewentualne poprawki 20 min. Wyschnięta farba tworzy na powierzchni ceramicznych twardą powłokę o wysokim połysku. Koszt renowacji ok. 26 zł/m².



Drewniany panel

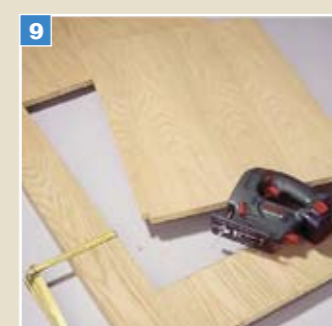
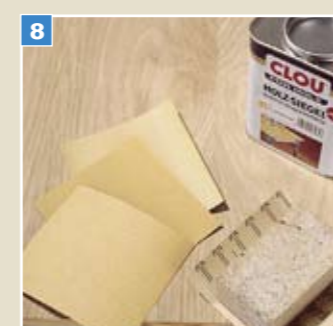
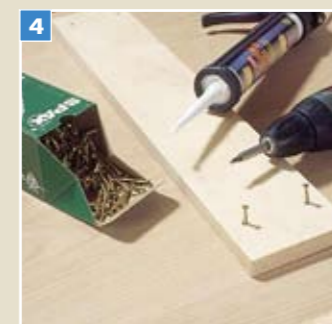
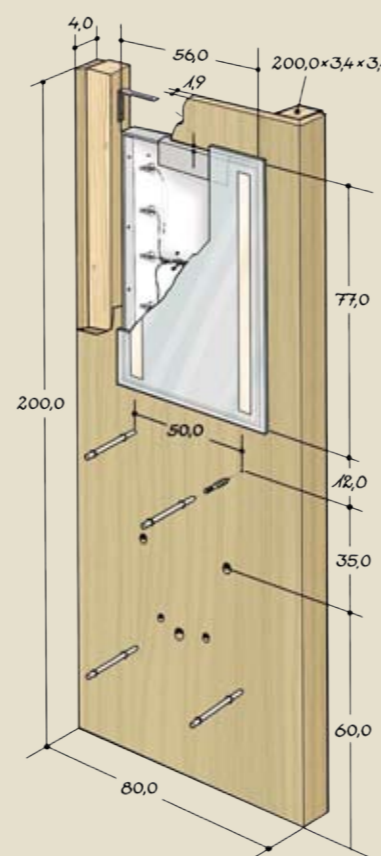

1. Aby uzyskać efekt panelu z masywnego drewna, z płyty pod kątem 45° odcinamy pasy (ścianki boczne) szerokości 4 cm (będzie potrzebna piła tarczowa z funkcją skośnego cięcia).
2. Ścianki boczne i płytę frontową skleamy wodoodpornym klejem (do przytrzymania ścianek wystarczy taśma malarska).
3. Jeśli nie mamy możliwości skośnego przecięcia płyty, przecinamy ją prostopadle, ścianki boczne przykręcamy, a widoczne krawędzie oklejamy taśmą pokrytą od spodu klejem (przyklejamy ją za pomocą gorącego żelazka).
4. W miejscu zawieszania umywalki wzmacniamy panel, przykręcając od tyłu drewnianą podkładkę.
5. W rogach, przy ściankach bocznych, od tyłu mocujemy kwadratową listwę – wzmacni konstrukcję oraz sprawi, że panel będzie odsunięty od ściany.

Do wykonania panelu użyliśmy fornirowanej dębem płyty stolarskiej o grubości 19 mm (można ją kupić w większych marketach budowlanych). Najlepiej na miejscu przyciąć płytę na potrzebny wymiar, np. 1 x 2 m – mniej pracy będziemy mieć w domu.

Potrzebne będą również dwie dwumetrowe listwy o przekroju kwadratu, o boku od 3,5 do 5 cm, bezbarwny lakier do drewna i dwie szklane półki z metalowymi wspornikami. Wykorzystane przez nas lustro ma wymiary 80 x 60 cm oraz wbudowane oświetlenie.

- Powstanie szczelina tworząca tzw. fugę cieniową.
6. Piłą otwornicą i wiertłem cylindrycznym wycinamy otwory na przyłącza wodne i elementy montażowe.
 - 7, 8. Panel szlifujemy, a następnie pokrywamy wodoodpornym lakierem. Po wyschnięciu pierwszej warstwy powtarzamy szlifowanie i lakierujemy panel jeszcze raz.
 9. Wycinamy otwór na lustro.

Montaż lustra i umywalki

Do zamontowania panelu i umywalki radzimy zamówić hydraulika, żeby prawidłowo zainstalował zawory, które zostały zdjęte przed układaniem płytek. Hydraulika trzeba uprzedzić, że konieczne będzie zamontowanie odpowiednich przedłużek do zaworów o długości równej grubości panelu (patrz rubryka Serwis).

Fachowiec powinien nam również pomóc podłączyć instalację wodną. Wtedy będziemy mieć pewność, że nie dojdzie do zalania łazienki.

Umywalkę możemy już bez obaw zawiesić samodzielnie. Będą do tego jednak potrzebne nowe, dłuższe pręty gwintowane. Najlepiej kupić je wraz z umywalką.

Wybrana przez nas umywalka z białej ceramiki marki Kera-mag, model Renova Nr 1 Plan, ma wymiary 60 x 48 cm. Można ją kupić w salonach firmy Sanitec Koło za 380 zł.

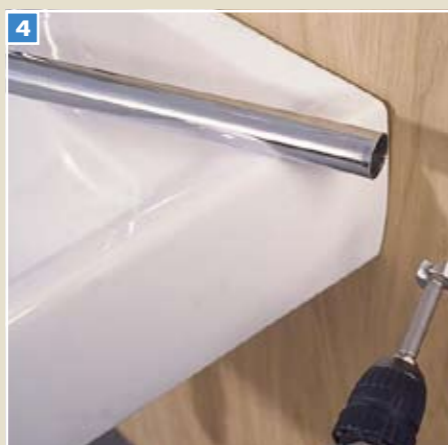
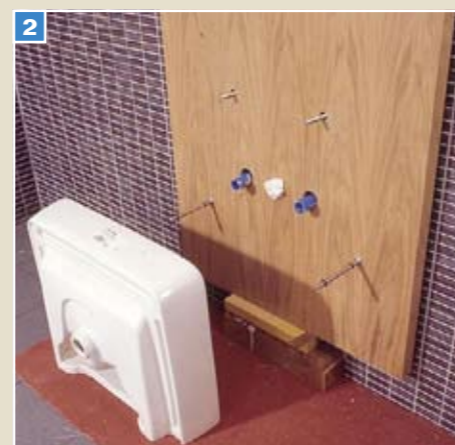
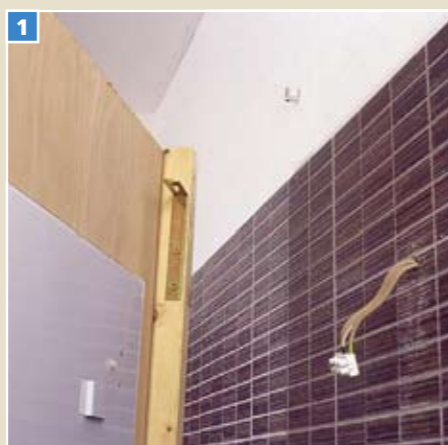

1. Panel jest zawieszony na ścianie za pomocą haków i metalowych kątowników (część obciążenia przejmą także pręty podtrzymujące umywalkę). Podpórki szklanych półek należy przymocować do panelu jeszcze przed jego zamontowaniem na ścianie.
2. Za pomocą podłożonych drewnianych klocków lub klinów ustawiamy panel na właściwej wysokości, a następnie w kolki osadzone w ścianie wkręcamy

gwintowane pręty służące do zawieszenia umywalki.
3. Umywalkę nasuwamy na gwintowane pręty i mocujemy za pomocą podkładek oraz sześciokątnych nakrętek.
4. Wiertłem cylindrycznym wiercimy otwory na wieszaki do ręczników – my zrobiliśmy je ze stalowych rurek o średnicy 2 cm (nogi od starego stołu).
5. Mocujemy szklaną półkę.
6. Przewody instalacji wodnej i syfon podłącza hydraulik.



Właściwe materiały

Przy wierceniu otworów w glazurze ważny jest wybór odpowiedniego wiertła. Cienko glazurowane i niezbyt twarde płytki można przewiercić za pomocą wiertel uniwersalnych. Jednak w przypadku twardej ceramiki, takiej jak wybrane przez nas płytki, zwykłe wiertła są zbyt słabe, a wiertła diamentowe mogą być stosowane tylko przy schładzaniu wodą. Problem rozwiązują np. specjalne wiertła firmy Dedra. Są przeznaczone do bezударowego wiercenia w materiałach ceramicznych, mają niezwykle twarde i trwałe końcówki z węgla wolframu oraz specjalny kształt i geometrię ostrza.



Co to jest?

Płytki mozaikowe

Płytki glazury o bardzo małych wymiarach służą do układania na płaskich, wypukłych lub wklęsłych powierzchniach. Można je również wykorzystywać do komponowania wzorów. Najczęściej są sprzedawane w formie arkuszy płytek przymocowanych do papierowego lub siatkowego podkładu. Zbliżony efekt mozaiki można uzyskać, stosując płytki zwykłej glazury, w których poziome i pionowe nacięcia dzielą powierzchnię płytki na kilkanaście lub kilkadziesiąt kwadratów albo prostokątów.

Przedłużki do zaworów

W przypadku układania nowych płytek na starych lub gdy przystawiamy do ściany zaproponowany przez nas panel, na przyłączach wody do umywalki musimy zamontować przedłużki. Połączenia gwintowe oraz zawory trzeba odpowiednio uszczelnić. Przedłużki są dostępne w różnych wariantach i rozmiarach.

W JEDNYM STYLU

Glazura na ścianach to standard niemal w każdej łazience. Płytkami ceramicznymi można obłożyć również meble wykonane samodzielnie ze zwykłej płyty wiórowej. Szafki i regały, które chcemy ozdobić, powinny mieć prostą konstrukcję i wymiary, które umożliwią układanie płytek bez ich przycinania lub pozwolą ograniczyć je do minimum. Dzięki temu nie tylko oszczędzimy czas, lecz także nie zakurzymy całego mieszkania.

Płytki ceramiczne można przyklejać prawie do wszystkich gładkich materiałów, m.in. laminowanych powierzchni mebli. Powierzchnie chłonne, np. surowe płyty wiórowe, należy najpierw pokryć środkiem gruntującym, a dopiero potem nakładać na nie klej do glazury. Aby meble były odporne na uszkodzenia, przed przyklejeniem płytek górne krawędzie mebli trzeba zabezpieczyć listwami krawędziowymi do płytek, wykonanymi z aluminium lub tworzywa sztucznego.

Na poprzednich stronach pokazaliśmy, jak odnowić glazurę oraz wykonać panel z lustrem i umywką.



Meble łazienkowe

Nawet proste i skromne meble łazienkowe mogą być efektowne. Wystarczy ich ścianki i blaty obłożyć płytkami ceramicznymi, np. takimi, jakie mamy na ścianach.



Regał pokryty takimi płytkami, jakich użyliśmy do oklejenia ścian, doskonale pasuje do wnętrza.

Fot. Christian Bordes; stylizacja Ursi Nüttgens; rys. Tillman Sraszburger



Regał nie zasłania podłogi, dlatego łatwo utrzymać ją w czystości.



Regał może być dostawiony do ściany lub przymocowany do niej na stałe kołkami rozporowymi.

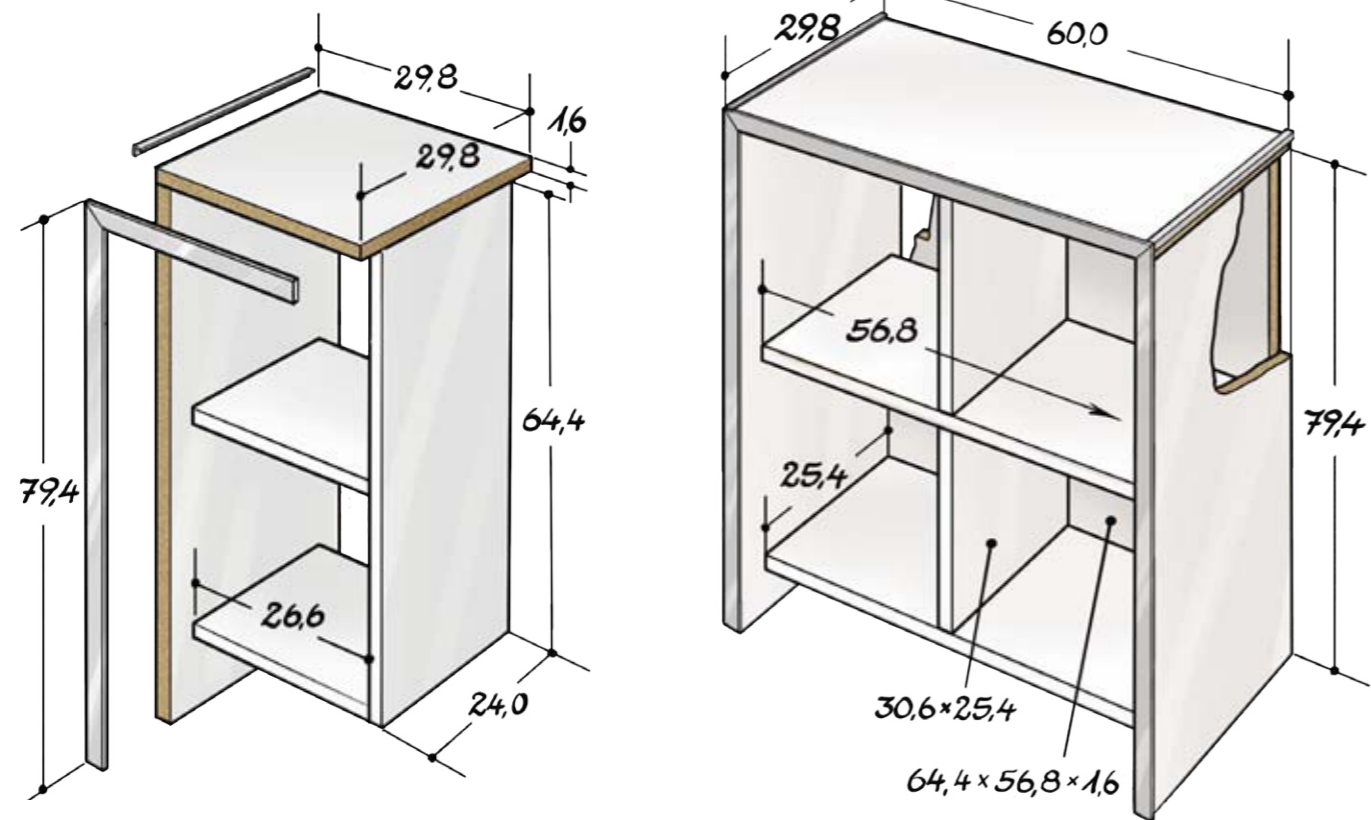

Krok po kroku

Gabaryty mebli powinny być dopasowane do wymiarów płytek. My wykorzystaliśmy płytki „Mosaic” firmy Steuler o wymiarach 30 x 30 cm.

Do zbudowania regałów wykorzystaliśmy laminowaną na biało płytę wiórową, która nie wymaga gruntowania przed obłożeniem płytkami ceramicznymi. Materiał ten sprawdza się w łazienkach, ponieważ łatwo go utrzymać w czystości. Widoczne powierzchnie półek są już wykończone.

Koszty: laminowana biała płyta wiórowa (16 mm) – 20 zł/m²; płaskie listwy z aluminium (30 x 3 mm) – 12 zł/mb; ślizgacze z tworzywa sztucznego, osiem sztuk – 6 zł; aluminiowe listwy narożnikowe do płytek ceramicznych – 6 zł/mb; klej do płytek – ok. 35 zł; klej montażowy – ok. 32 zł; zaprawa spoinująca – ok. 14 zł.

Jeżeli uda się tak zaprojektować regał, że przycinanie płytek ograniczymy do minimum, bez obawy o zabrudzenie mieszkania meble możemy wykonać w łazience.



1. Najpierw kompletujemy potrzebne materiały. Płyty wiórowe można przyciąć do odpowiednich wymiarów już w sklepie. Widoczne brzegi mebli łazienkowych oklejamy specjalnymi samoprzylepnymi białymi obrzeżkami, posługując się żelazkiem.
2. Naddatek okleiny usuwamy za pomocą ostrego dłuta, które prowadzimy płasko pod kątem ok. 45°.
3. Wszystkie elementy drewniane łączymy na styk za pomocą wkrętów. Dla każdego wkrętu nawiercamy otwór, który u wylotu nieco poszerzamy, tak by ukrył się w nim łeb wkrętu. Połączenia dodatkowo wzmacniamy klejem montażowym.
4. Aluminiowe listwy chroniące krawędzie przycinamy piłką do metalu, wykorzystując skrzynkę uciosową (tzw. przyrznięcie). Następnie, wciskając je w warstwę kleju do glazury, dociskamy do krawędzi blatu – w miejscu, gdzie stykają się płaszczyzny, które mają być oklejone glazurą.
5. Jeżeli będą potrzebne także fragmenty płytek, do cięcia dobrze używać specjalnej piły.
6. Klejem do glazury (odpowiednim do klejenia na płytach laminowanych) przyklejamy płytki ceramiczne.
- 7, 8. Gdy klej zwiąże, do brzegów regału przytwierdzamy klejem montażowym przycięte płaskie listwy z aluminium.
9. Gdy klej montażowy wyschnie, można rozpocząć spoinowanie płytek. Zaprawę spoinującą rozprowadzamy za pomocą gumowej szpachelki.
10. Gdy zaprawa spoinująca przeschnie, wycieramy płytki do czysta wilgotną gąbką.

WARTO WIEDZIEĆ

Płyty wiórowe chłoną wodę i dlatego nie powinny stać bezpośrednio na podłodze. Przy każdym jej myciu płyta nasiąkałaby wodą i pęczniała. Aby temu zapobiec, do mebli przybija się od spodu niewielkie ślizgacze z tworzywa sztucznego. Można je kupić w marketach budowlanych w zestawach po osiem sztuk.



JEDYNY MAJSTER, KTÓREMU MOŻNA ZAUFAĆ



DIY Majster

Szukaj w kioskach
pod koniec każdego miesiąca

archiwum, informacje,
najciekawsze artykuły
w plikach pdf za darmo na

www.diy-majster.pl



NARZĘDZIA I AKCESORIA

- ◆ podpowiadamy, jakie narzędzia będą dla nas najlepsze
- ◆ podajemy najważniejsze kryteria wyboru elektronarzędzi
- ◆ radzimy, jak używać narzędzi

URZĄDZANIE I DEKOROWANIE

- ◆ podpowiadamy, jak efektownie urządzić wnętrze
- ◆ pomagamy w doborze materiałów, okuć i narzędzi
- ◆ doradzamy, jak krok po kroku zbudować meble

REMONT I MODERNIZACJA

- ◆ podpowiadamy, jak zaplanować remont
- ◆ doradzamy, jak najlepiej wykonać prace wykończeniowe
- ◆ oceniamy materiały i preparaty niezbędne przy remoncie

DOM I OTOCZENIE

- ◆ pomagamy zbudować altankę i ogrodowe ścieżki
- ◆ doradzamy, jak wybrać najlepszą kosiarkę
- ◆ podpowiadamy, jak urządzić plac zabaw dla dzieci